

Solpanelhållare – mark

Tänk dig både hållbart, underhållsfritt och energisnålt.
Våra solpanelhållare är underhållsfria, hållbara och producerade helt i aluminium.

Komplett underhållsfri lösning designad för snabb och enkel montering på plats
utan behov av behandling eller anpassning.



Blue Adriatic Group AB
E-mail: info@blueadriatic.se

www.blueadriatic.se

Tel: +46 (0)736 23 07 75
Tel: +46 (0)705 42 02 57

Innehållsförteckning

Allmän information	3
Allmänt.....	3
Teknisk information	4
Profiler	4
Ritningar	5
Kopplingselement	8
Detalj – koppling med betongunderlag, främre sida.....	9
Information vid montage av 12 solpaneler	10
Leveranstid	11
Transport.....	11
Priser.....	11
Annat	11

Allmän information

Allmänt

Solpanelhållare – mark tillverkas i två varianter; den ena för horisontell montering av solpaneler och den andra för vertikal montering av solpaneler, se nedan:

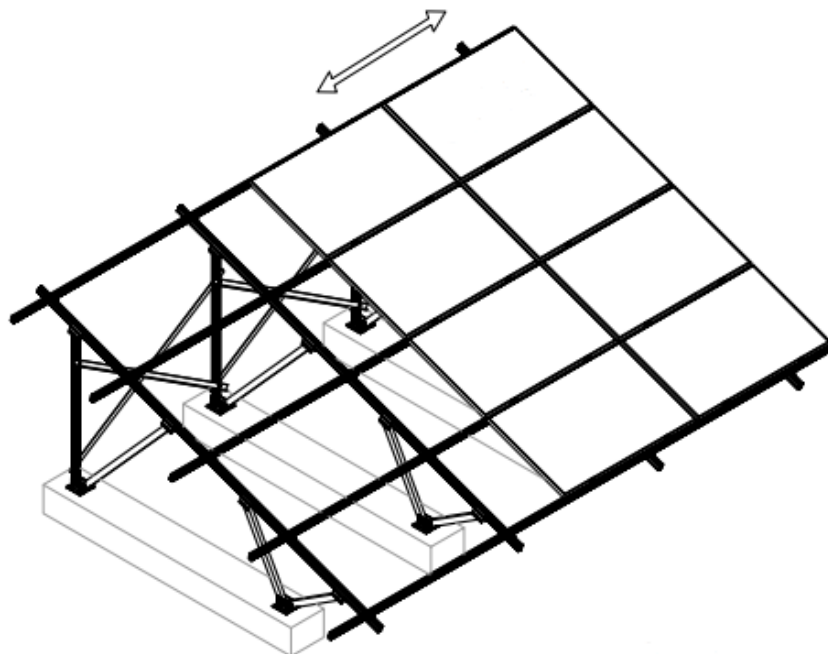

Horisontell montering av solpaneler

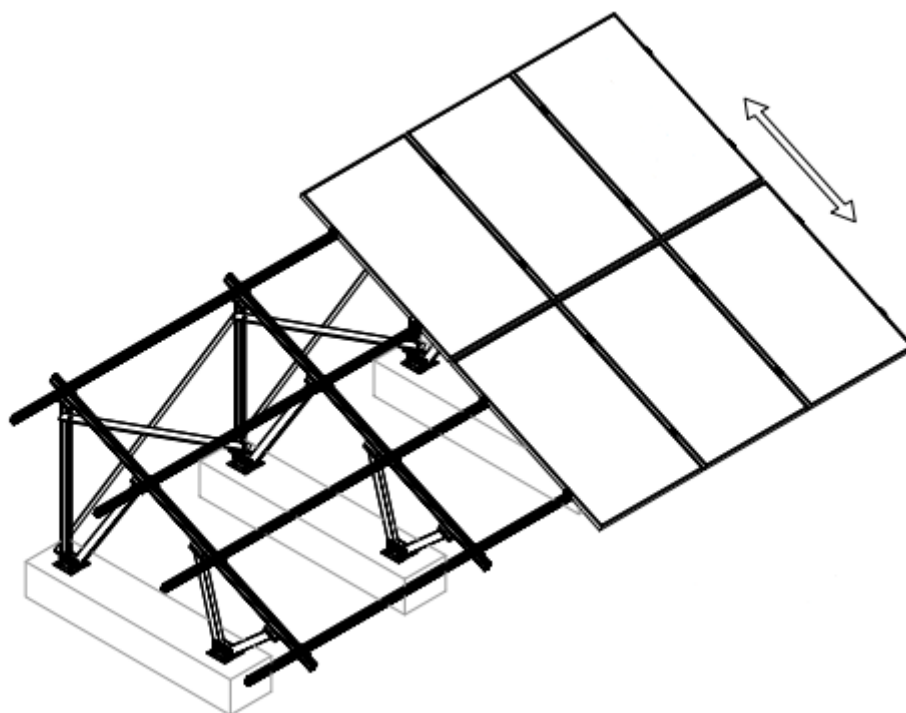

Vertikal montering av solpaneler

Teknisk information

Profiler

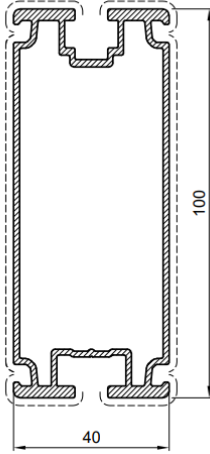

1,64 kg/m
BAG-0001

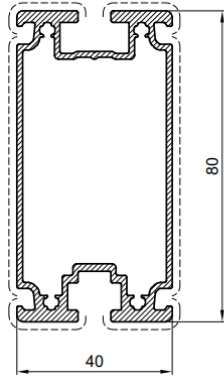

1,55 kg/m
BAG-0005

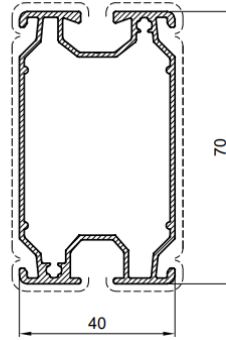

1,04 kg/m
BAG-0006

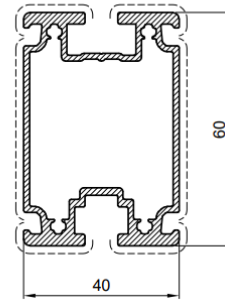

1,38 kg/m
BAG-0004

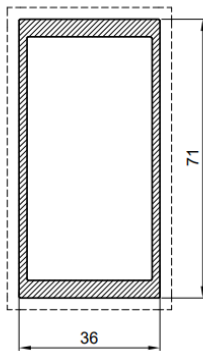

1,540 kg/m
BAG-0002

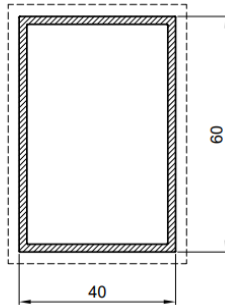

1,040 kg/m
BAG-0180

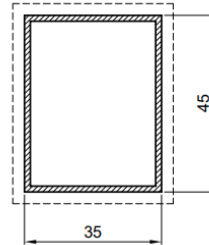

0,620 kg/m
BAG-1767

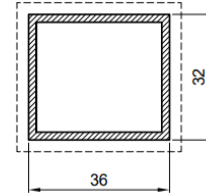

0,691 kg/m
BAG-1766

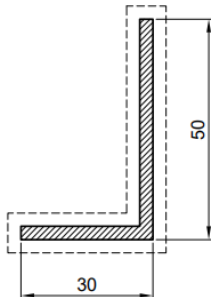

0,62 kg/m
BAG-1045

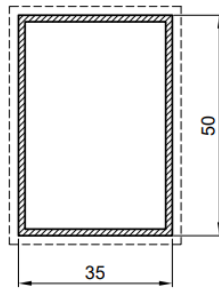

0,66 kg/m
BAG-1777

Ritningar

Snitt för profiler för solpaneler med storlek 1 000 [± 5 mm] * 1 600 [± 5 mm] för vertikal montering

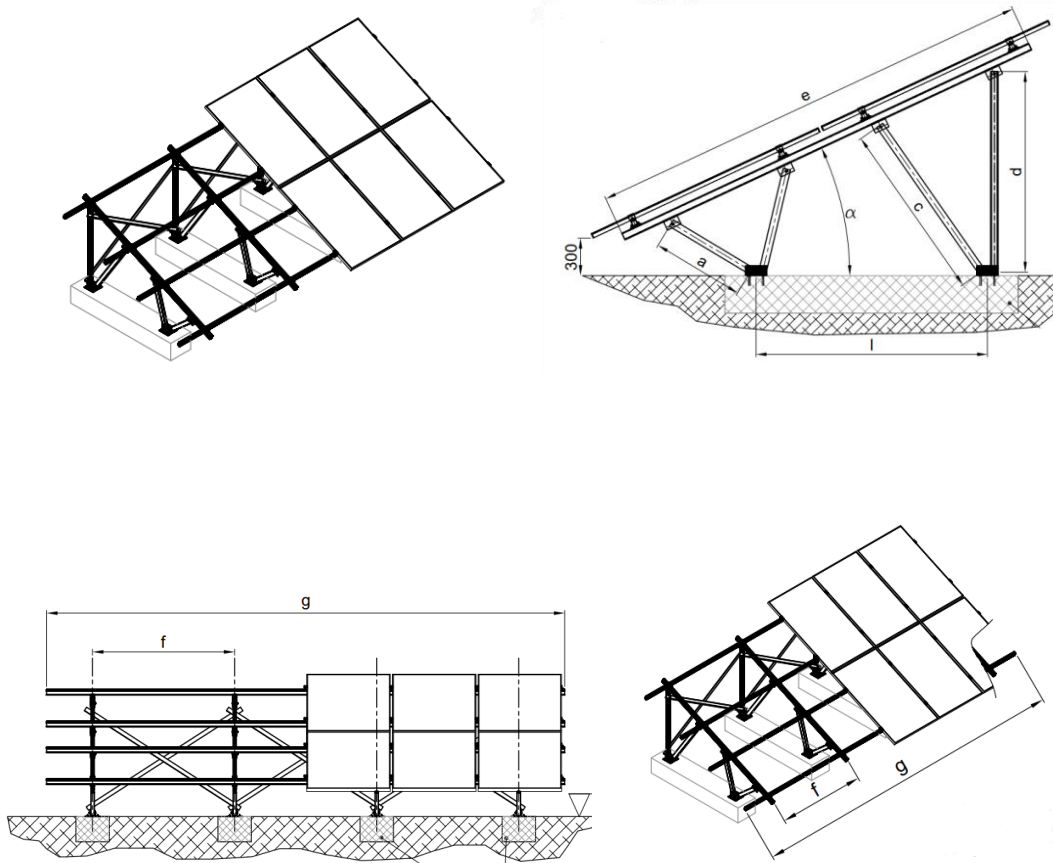

Panelstorlek: B*H 1 000 [± 5 mm] * 1 600 [± 5 mm] 2 paneler – vertikal montering										
Terräng	Vindhastighet	α	l	a	b	c	d	e	f	g
III	till 35 m/s	20°	1500	605	635	1050	1110	2800	1700	6300
III	till 30 m/s	25°	1500	580	760	1345	1345	2800	1700	6300
III	till 30 m/s	30°	1500	570	885	1580	1580	2800	1700	6300
			Profil:	0180	0180	0180	0006	0006		0006
III	30 – 35 m/s	25°	1500	580	760	1345	1345	2800	1700	6300
III	30 – 35 m/s	30°	1500	570	885	1580	1580	2800	1700	6300
			Profil:	0180	0180	0180	0004	0004		0004

Panelstorlek: B*H 1 000 [± 5 mm] * 2 000 [± 5 mm] 2 paneler – vertikal montering

Terräng	Vindhastighet	α	l	a	b	c	d	e	f	g
III	till 30 m/s	20°	2000	660	715	1300	1320	3580	1700	6300
III	till 25 m/s	25°	2000	590	850	1430	1600	3580	1700	6300
III	till 20 m/s	30°	2000	565	980	1565	1875	3580	1700	6300
			Profil:	0180	0180	0180	0006	0006		0006
III	35 m/s	20°	2000	660	715	1300	1320	3580	1700	6300
III	30 – 35 m/s	25°	2000	590	850	1430	1600	3580	1700	6300
III	30 – 35 m/s	30°	2000	565	980	1565	1875	3580	1700	6300
			Profil:	0180	0180	0180	0004	0005		0005

Terräng III – anses vara bebyggt område (byggnader, hus, skog, ...) med solhinder placerade på så sätt ifrån varandra så att avståndet mellan dessa solhinder ligger under 20 gånger dess höjd. Terräng III motsvarar ett vanligt villaområde, en by eller en förort.

Snitt för profiler för solpaneler med storlek 1 000 [\pm 5 mm] * 1 600 [\pm 5 mm] för horisontell montering

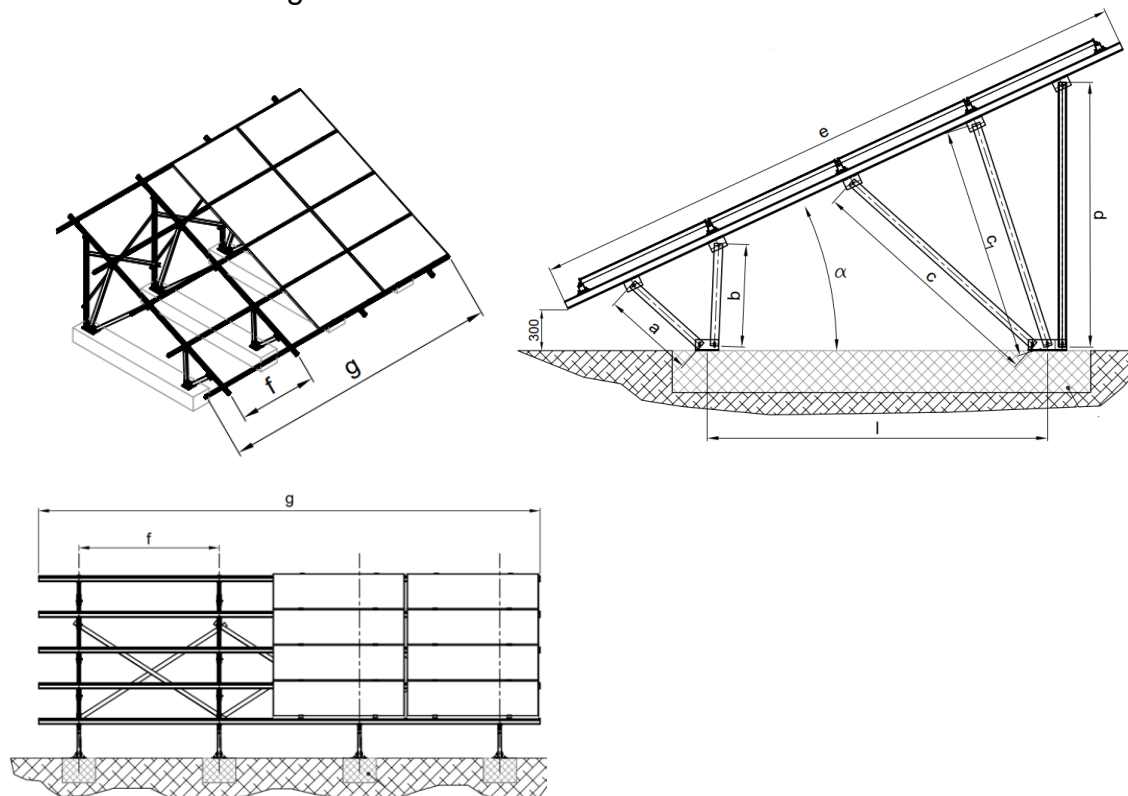

Panelstorlek: B*H 1 000 [\pm 5 mm] * 1 600 [\pm 5 mm] 4 paneler – horisontell montering											
Terräng	Vindhastighet	α	l	a	b	c	c ₁	d	e	f	g
III	till 35 m/s	25°	2450	665	735	1760	1680	1900	4400	1700	6500
III	till 30 m/s	30°	2300	700	810	1840	1910	2200	4400	1700	6500
				Profil:	0180	0180	0180	0180	0006	0006	0006
III	30 – 35 m/s	30°	2300	700	810	1840	1910	2200	4400	1700	6500
				Profil:	0180	0180	0180	0180	0004	0005	0005

Panelstorlek: B*H 1 000 [\pm 5 mm] * 2 000 [\pm 5 mm] 4 paneler – horisontell montering											
Terräng	Vindhastighet	α	l	a	b	c	c ₁	d	e	f	g
III	till 35 m/s	20°	2500	725	930	1555		1580	4400	1700	6070
III	till 30 m/s	25	2450	665	735	1760	1680	1900	4400	1700	6070
III	till 30 m/s	30°	2300	700	810	1840	1910	2200	4400	1700	6070
				Profil:	0180	0180	0180	0180	0006	0006	0006
III	30 – 35 m/s	30°	2300	700	810	1840	1910	2200	4400	1700	6070
				Profil:	0180	0180	0180	0180	0004	0005	0005

Kopplingselement

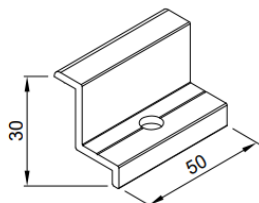

Enkelsidigt kopplingselement
för solpanel – 30 [mm]

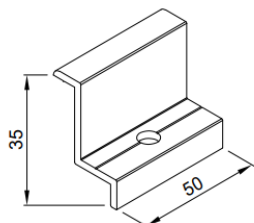

Enkelsidigt kopplingselement
för solpanel – 35 [mm]

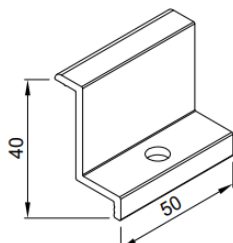

Enkelsidigt kopplingselement
för solpanel – 40 [mm]

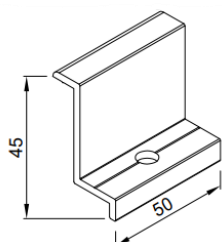

Enkelsidigt kopplingselement
för solpanel – 45 [mm]

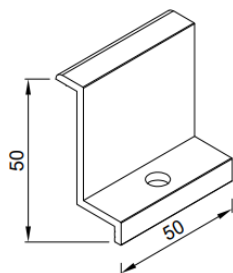

Enkelsidigt kopplingselement
för solpanel – 50 [mm]

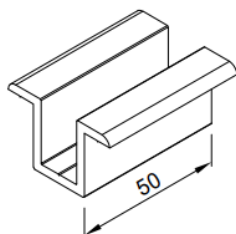

Mittenkopplingselement för
solpanel

Detalj – koppling med betongunderlag, främre sida

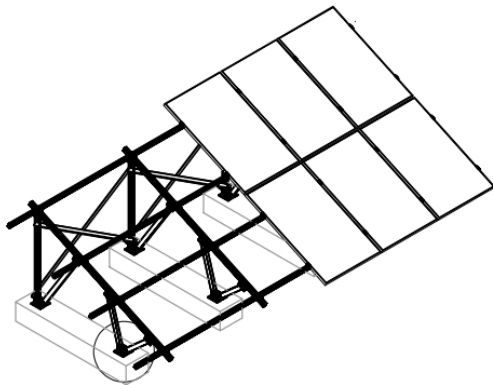

Detalj a

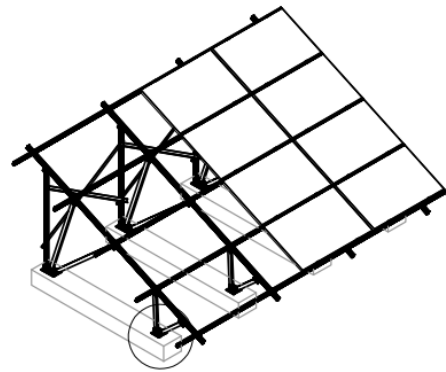

Detalj a

Detaljritning

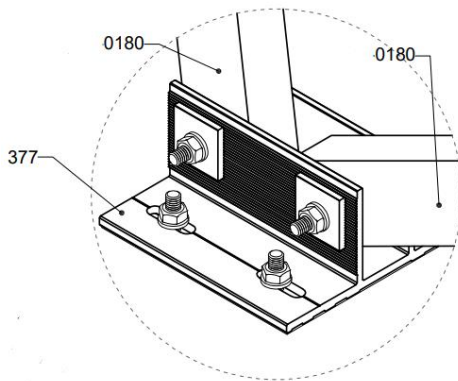

Detalj a

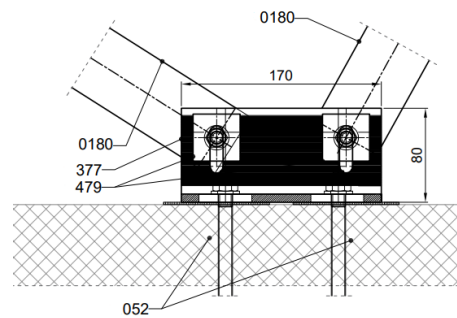

Snitt: Detalj a

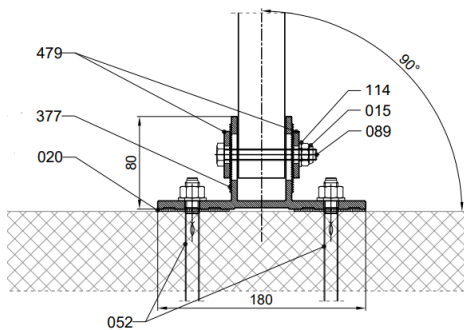

Snitt: Detalj a

Information vid montage av 12 solpaneler

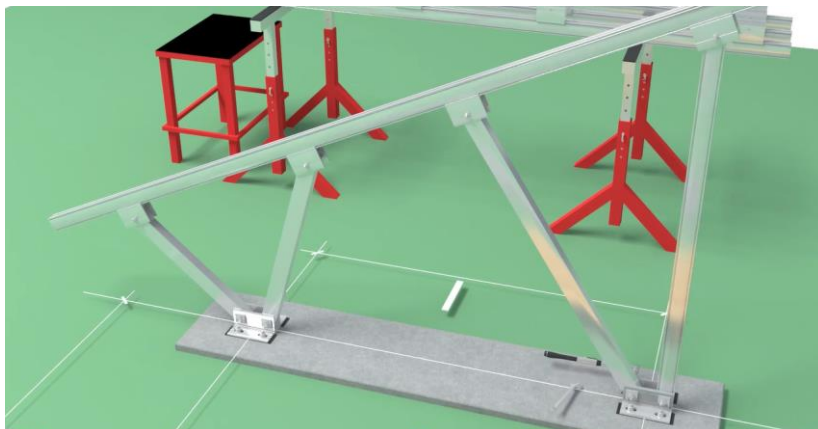

Antal skruvar: 20; Antal hål i betong: 8

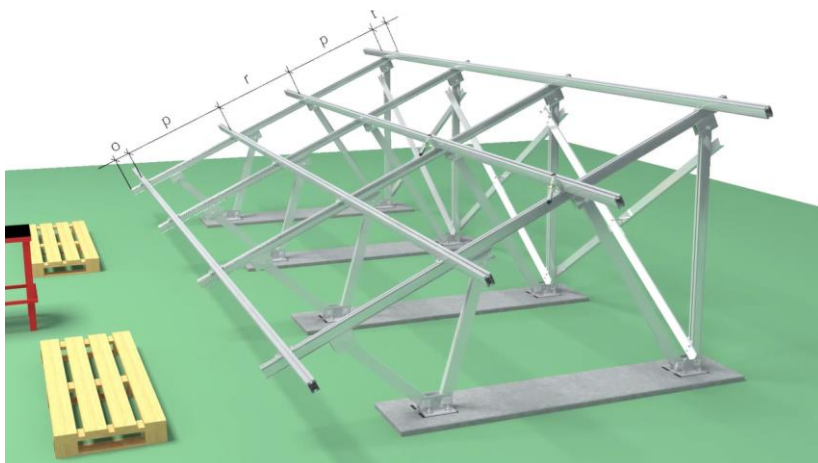

Antal skruvar 143; Antal hål i betong: 32



Antal skruvar: 171

Totalt antal skruvar vid montage av 12 solpaneler enligt ovan: **171 st.**

Totalt antal hål i betong enligt ovan: **32 st.**

Leveranstid

Vi levererar till Norden.

Transport

Vi organiserar transport.

Priser

Kostnad: För pris, var vänlig och kontakta oss.

Annat

För mer information om våra produkter var vänlig ring eller fråga, vi svarar alltid.

Blue Adriatic Group AB

E-mail: info@blueadriatic.se

www.blueadriatic.se

Tel: +46 (0)736 23 07 75

Tel: +46 (0)705 42 02 57